

平成21年度

全九州卓球選手権大会宮崎県予選会

日時
会場

平成22年2月7日(日)
高鍋町総合体育館



主催 宮崎県卓球協会

<http://www.miyazakitta.com/>

一般男子シングルス (1)

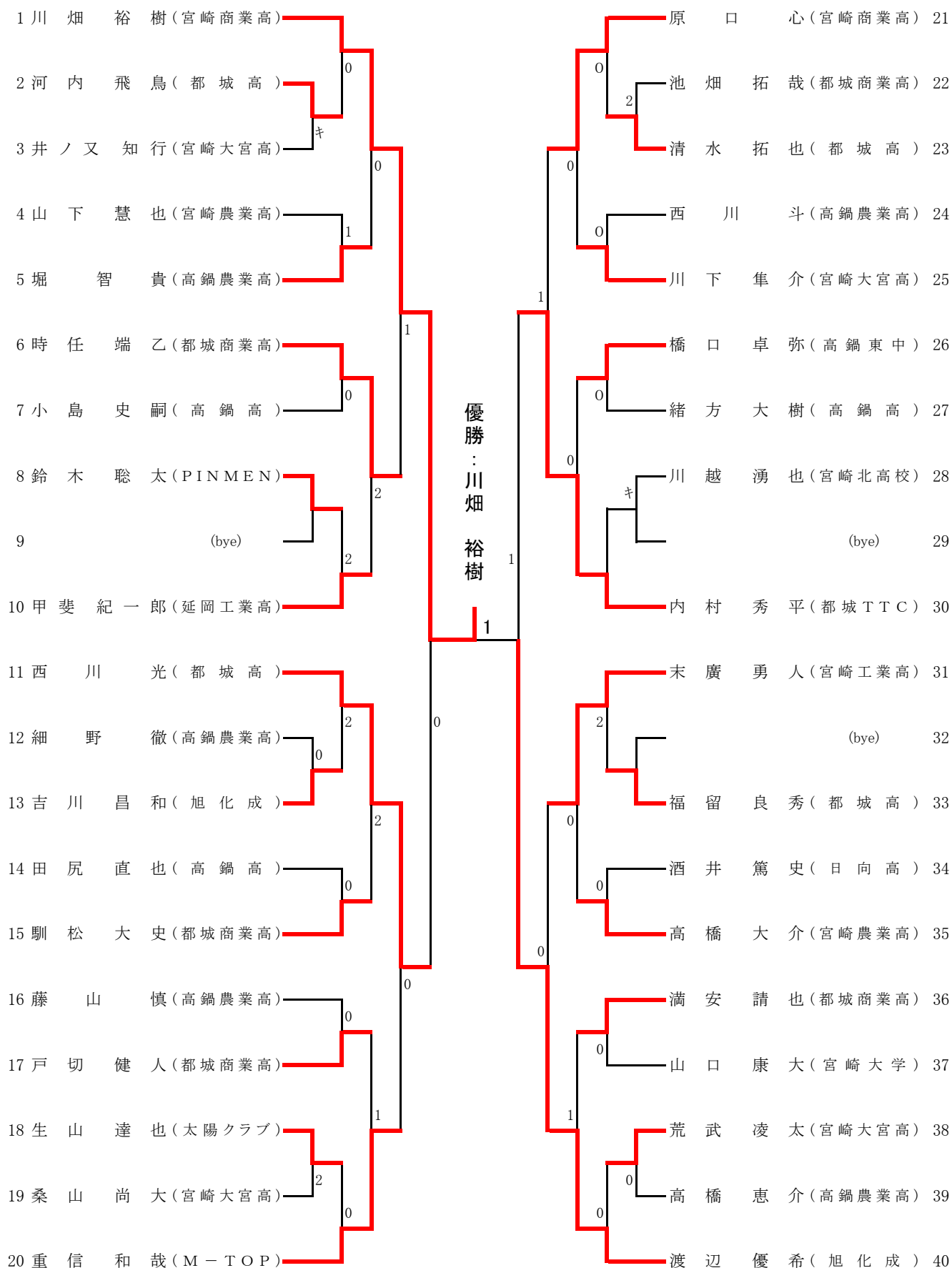

一般男子シングルス (2)

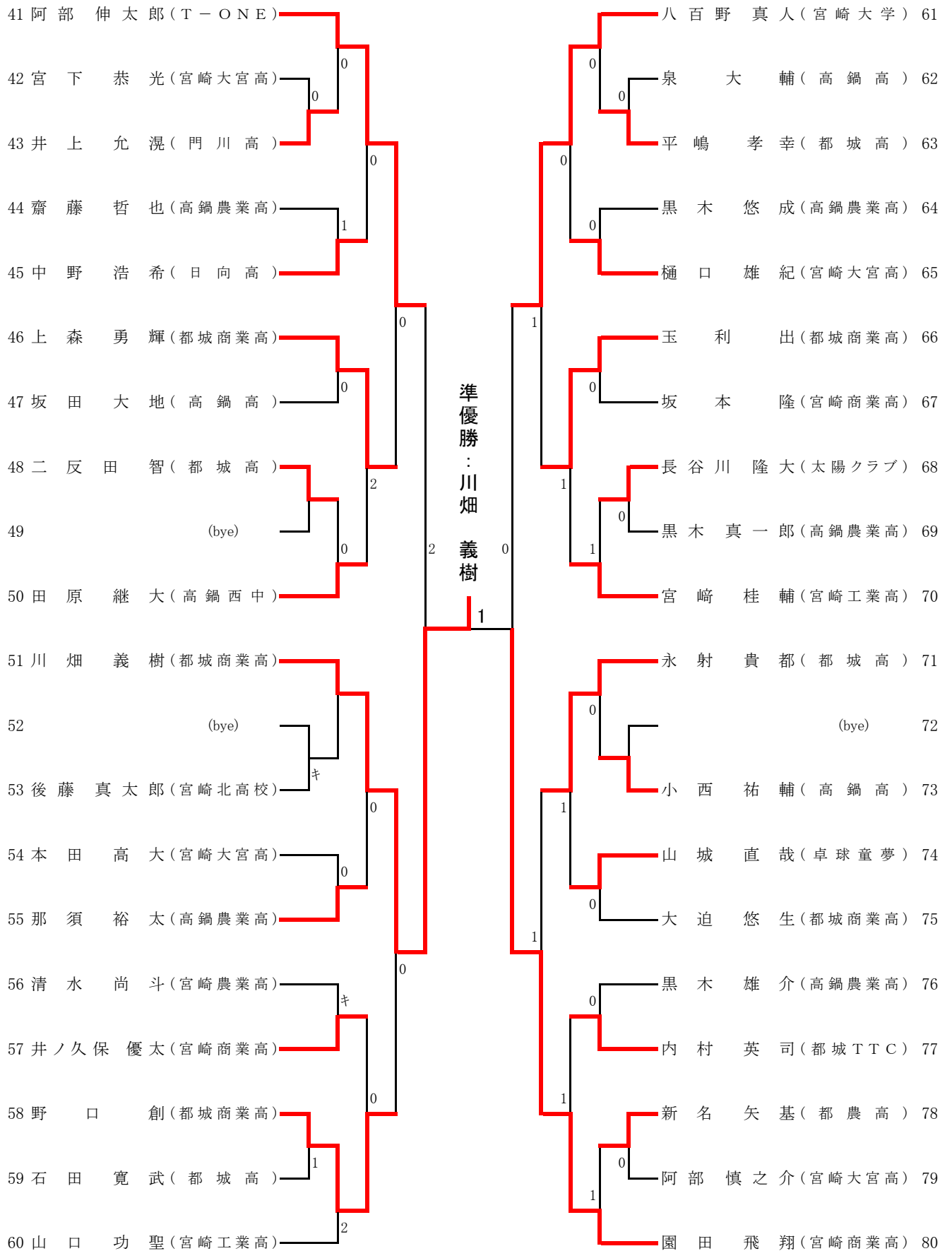

一般女子シングルス

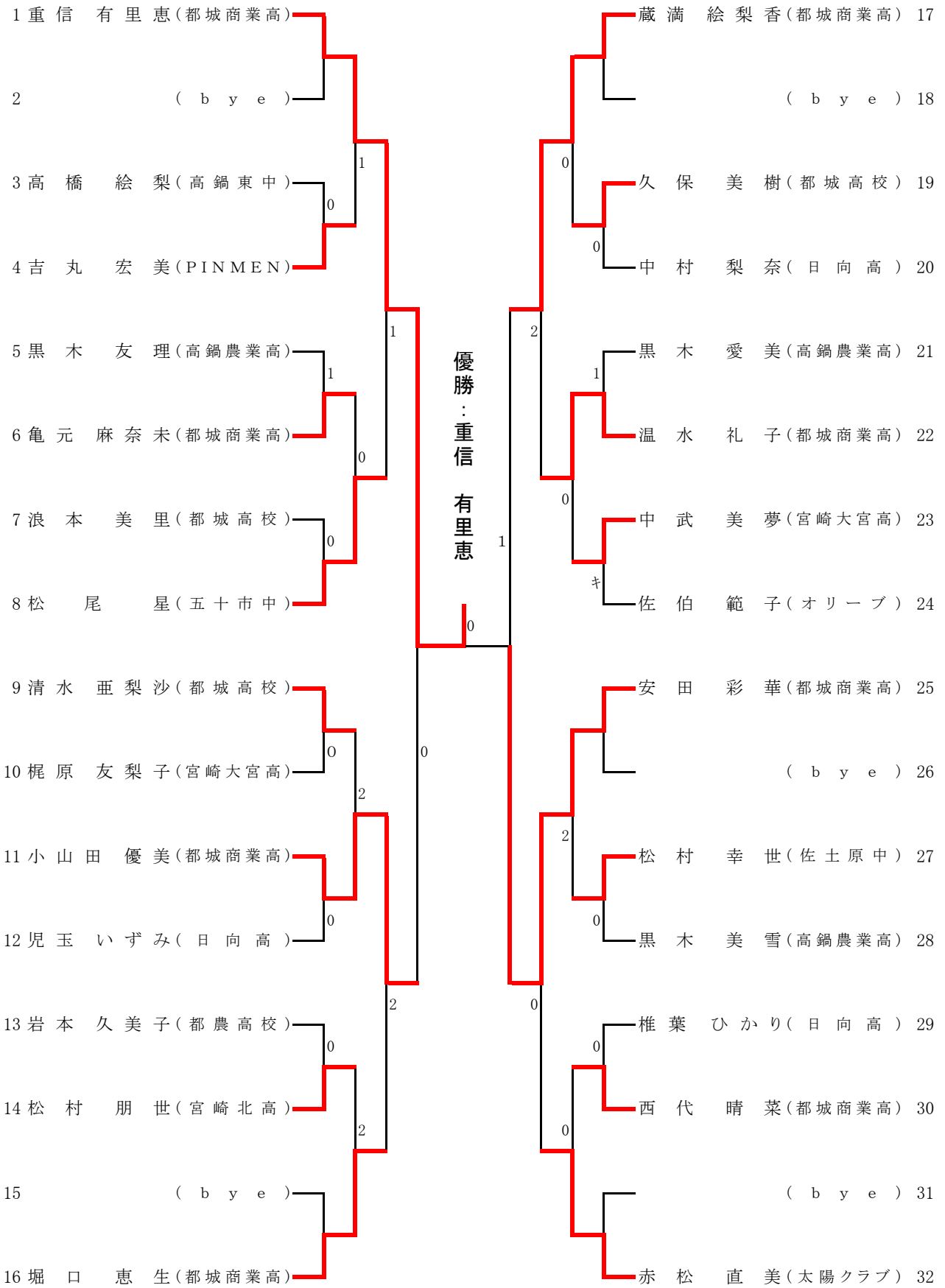

一般男子ダブルス

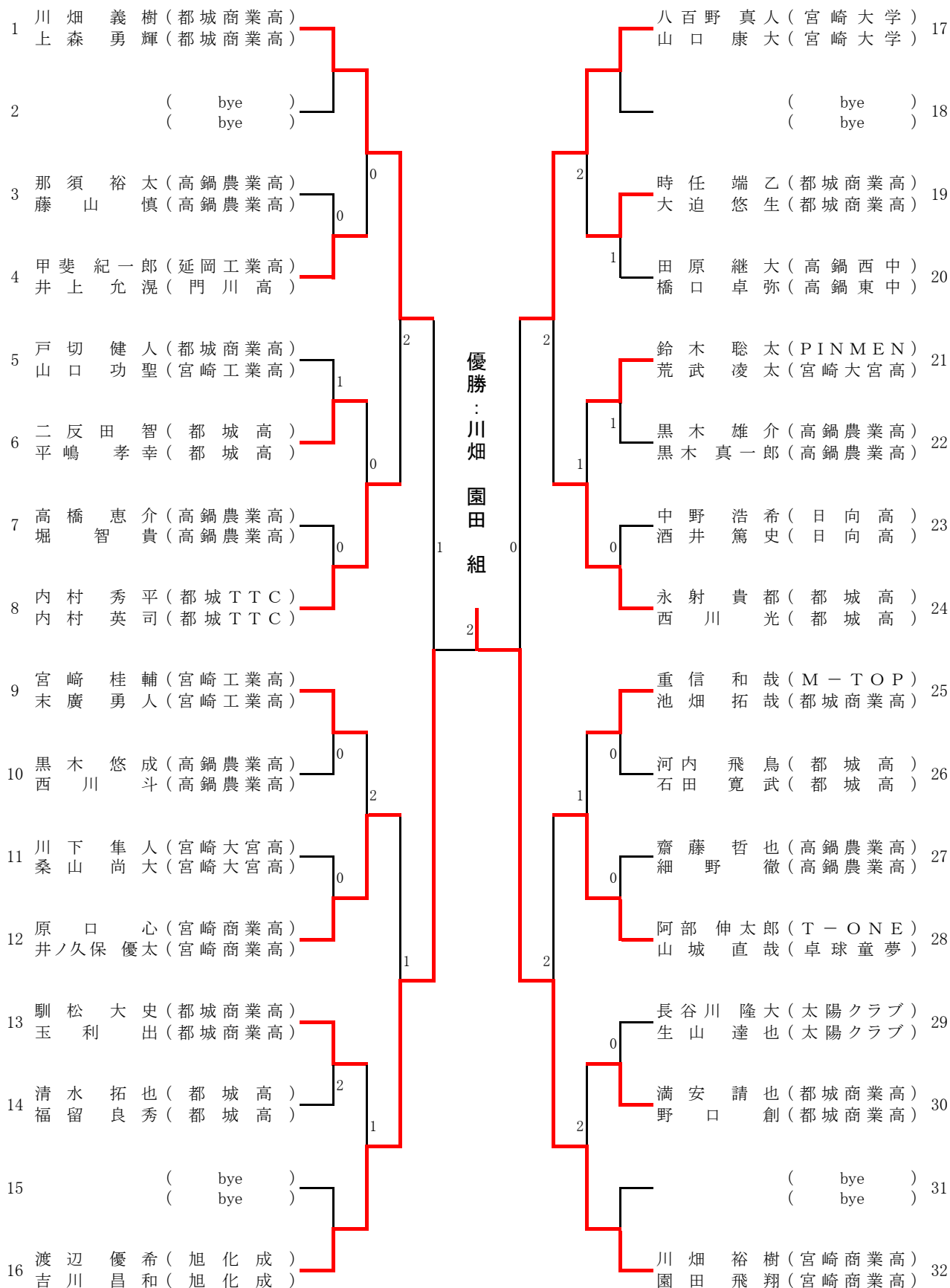

一般女子ダブルス 予選リーグ

【Aリーグ】		重信・安田	久保・清水	温水・亀元	松村・松村	勝	負	順位
1	重信 有里恵 (都城商業高) 安田 彩華 (都城商業高)		3 - 0	3 - 0	3 - 0	3	0	1
2	久保 美樹 (都城高校) 清水 亜梨沙 (都城高校)	0 - 3		3 - 2	3 - 2	2	1	2
3	温水 礼子 (都城商業高) 亀元 麻奈未 (都城商業高)	0 - 3	2 - 3		1 - 3	0	3	4
4	松村 朋世 (宮崎北高) 松村 幸世 (佐土原中)	0 - 3	2 - 3	3 - 1		1	2	3

【Bリーグ】		堀口・小山田	赤松・松尾	下登・吉丸	西代・蔵満	勝	負	順位
5	堀口 恵生 (都城商業高) 小山田 優美 (都城商業高)		3 - 2	3 - 0	3 - 2	3	0	1
6	赤松 直美 (太陽クラブ) 松尾 星 (五十市中)	2 - 3		3 - 1	0 - 3	1	2	3
7	下登 民子 (のぎく) 吉丸 宏美 (PINMEN)	0 - 3	1 - 3		0 - 3	0	3	4
8	西代 晴菜 (都城商業高) 蔵満 絵梨香 (都城商業高)	2 - 3	3 - 0	3 - 0		2	1	2

◆◇女子ダブルス 決勝トーナメント◇◆

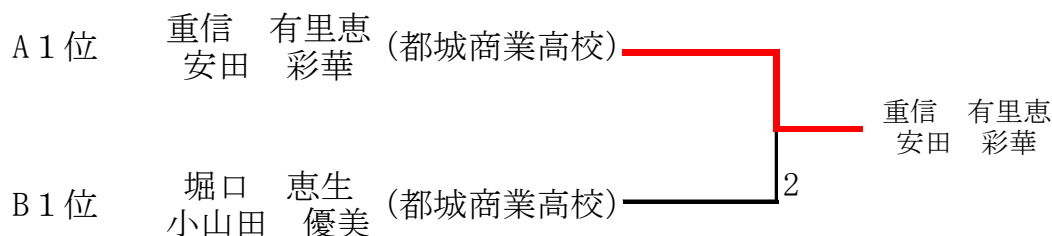

男子シングルス【30】

	【Aリーグ】	木村	野崎	濱崎	勝	負	順位
1	木村 幸宏 (T-O-N-E)		1 - 3	3 - 1	1	1	2
2	野崎 一人 (U-P)	3 - 1		3 - 1	2	0	1
3	濱崎 浩司 (卓球クラブ)	1 - 3	1 - 3		0	2	3

	【Bリーグ】	蛭原	下田	渡部	勝	負	順位
4	蛭原 博 (アマテラス)		0 - 3	0 - 3	0	2	3
5	下田 和哉 (卓球クラブ)	3 - 0		0 - 3	1	1	2
6	田部 和宏 (U-P)	3 - 0	3 - 0		2	0	1

	【Cリーグ】	郡司	田部	財部	勝	負	順位
7	郡司 俊彦 (卓球クラブ)		3 - 0	3 - 0	2	0	1
8	財部 晋一 (アマテラス)	0 - 3		3 - 1	1	1	2
9	渡部 竜雄 (卓球童夢)	0 - 3	1 - 3		0	2	3

◆◇男子30S決勝トーナメント◇◆

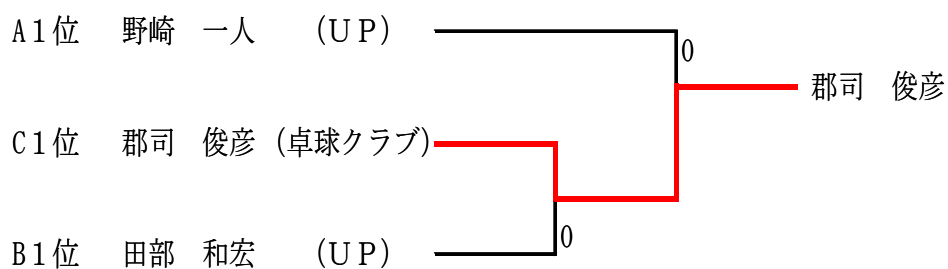

男子シングルス【40】No. 1

	【Aリーグ】	三島	日高	吉村	勝	負	順位
1	三島 由嗣 (アマテラス)		3 - 0	3 - 2	2	0	1
2	日高 純朗 (UP)	0 - 3		1 - 3	0	2	3
3	吉村 敬治 (太陽クラブ)	2 - 3	3 - 1		1	1	2

	【Bリーグ】	早川	戸高	奈須	勝	負	順位
4	早川 浩二 (太陽クラブ)		0 - 3	0 - 3	0	2	3
5	戸高 九州男 (紫光クラブ)	3 - 0		3 - 0	2	0	1
6	奈須 裕二 (T-O-N-E)	3 - 0	0 - 3		1	1	2

	【Cリーグ】	黒木	朝国	高間	勝	負	順位
7	黒木 健太郎 (太陽クラブ)		0 - 3	0 - 3	0	2	3
8	朝国 充八 (紫光クラブ)	3 - 0		3 - 0	2	0	1
9	高間 智弘 (江平ピンポン)	3 - 0	0 - 3		1	1	2

	【Dリーグ】	長友	山出	浦口	勝	負	順位
10	長友 政平 (UP)		2 - 3	3 - 0	1	1	2
11	山出 誠 (PINMEN)	3 - 2		3 - 0	2	0	1
12	浦口 公明 (アマテラス)	0 - 3	0 - 3		0	2	3

	【Eリーグ】	田村	松本	池田	勝	負	順位
13	田村 貴浩 (紫光クラブ)		-	3 - 0	1	0	1
14	松本 泰舟 (太陽クラブ)	-		-			棄権
15	池田 真之 (ウェルネスクラブ)	0 - 3	-		0	1	2

	【Fリーグ】	秦	阿久津	岩切	勝	負	順位
16	秦 正頼 (UP)		3 - 1	3 - 1	2	0	1
17	阿久津 浩 (PINMEN)	1 - 3		0 - 3	0	2	3
18	岩切 雄一 (アマテラス)	1 - 3	3 - 0		1	1	2

男子シングルス【40】No. 2

	【Gリーグ】	古江	谷村	姫野	勝	負	順位
19	古江裕二 (旭化成)		3 - 0	3 - 0	2	0	1
20	谷村幸伸 (UP)	0 - 3		3 - 1	1	1	2
21	姫野富士夫 (MTTC)	0 - 3	1 - 3		0	2	3

	【Hリーグ】	内村	宮口	四位	勝	負	順位
22	内村一夫 (M-TOP)		2 - 3	3 - 1	1	1	2
23	宮口健嗣 (紫光クラブ)	3 - 2		3 - 2	2	0	1
24	四位正博 (UP)	1 - 3	2 - 3		0	2	3

◆◆男子40S決勝トーナメント◆◆

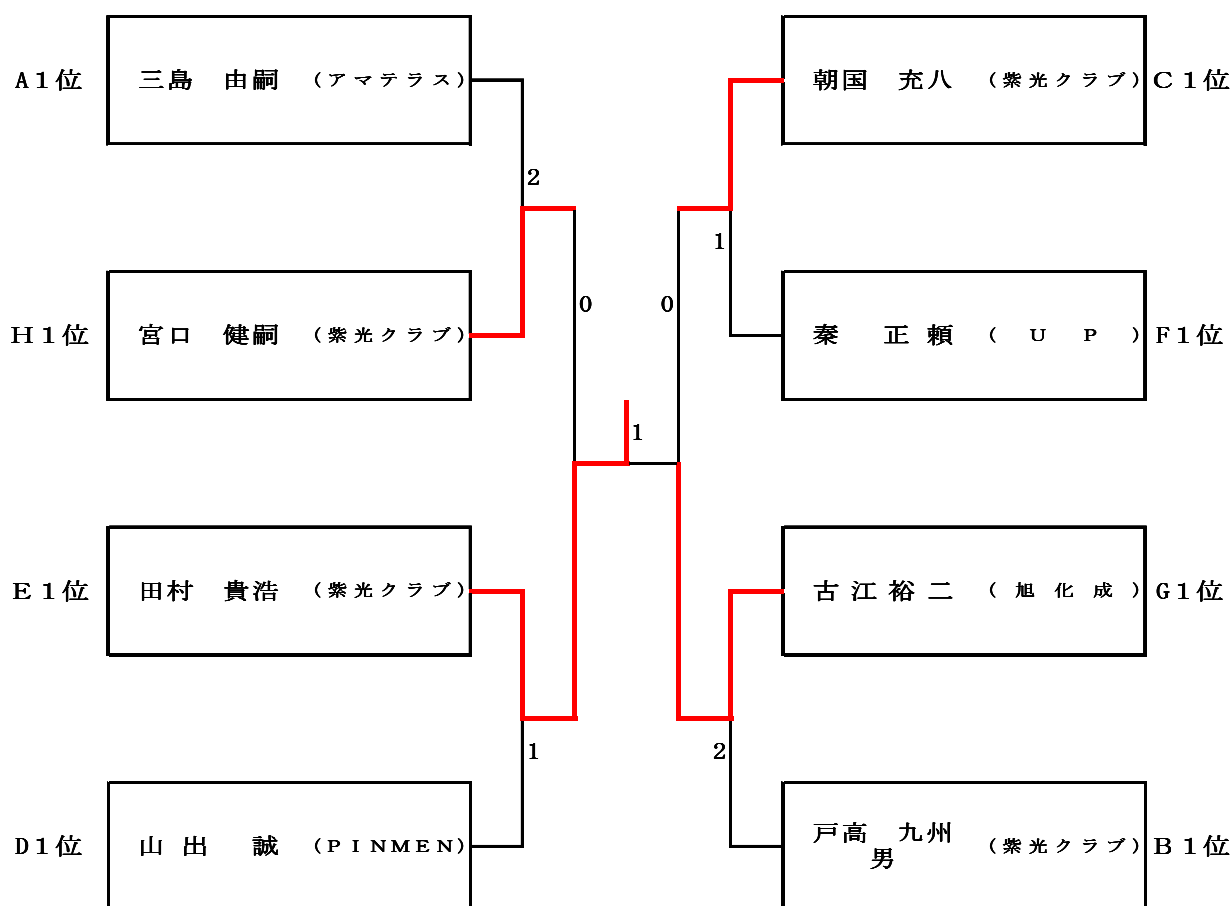

男子シングルス【50】No. 1

	【Aリーグ】	田中	小田	辰野	勝	負	順位
1	田中 猛 (KATSUOKA)		2 - 3	3 - 0	1	1	2
2	下登 義克 (MTTC)	3 - 2		3 - 0	2	0	1
3	小田 茂之 (潮見クラブ)	0 - 3	0 - 3		0	2	3

	【Bリーグ】	木村	金丸	白土	勝	負	順位
4	黒木 泰成 (徳村クラブ)		2 - 3	3 - 0	1	1	2
5	金丸 忠夫 (紫光クラブ)	3 - 2		3 - 0	2	0	1
6	立石 晃彦 (潮見クラブ)	0 - 3	0 - 3		0	2	3

	【Cリーグ】	下登	郡司	黒木	勝	負	順位
7	弓削 孝和 (紫光クラブ)		3 - 2	3 - 2	2	0	1
8	木村 堅次 (太陽クラブ)	2 - 3		3 - 1	1	1	2
9	前村 康成 (ウェルネスクラブ)	2 - 3	1 - 3		0	2	3

	【Dリーグ】	弓削	原田	上野	勝	負	順位
10	田代 啓二 (紫光クラブ)		3 - 2	3 - 0	2	0	1
11	原田 孝一 (MTTC)	2 - 3		3 - 0	1	1	2
12	西田 卓尚 (江平ピンポン)	0 - 3	0 - 3		0	2	3

	【Eリーグ】	日高	田牧	西田	勝	負	順位
13	日高 洋一 (M-TOP)		3 - 1	3 - 1	2	0	1
14	福元 悟 (KATSUOKA)	1 - 3		3 - 0	1	1	2
15	中野 公雄 (太陽クラブ)	1 - 3	0 - 3		0	2	3

男子シングルス【50】No. 2

【Fリーグ】		岩本	福元	立石		勝	負	順位
16	岩本 充博 (MTTC)		3-0	3-0		2	0	1
17	白土 聡 (IPC)	0-3		3-0		1	1	2
18	黒木 寿 (江平ピンポン)	0-3	0-3			0	2	3

【Gリーグ】		黒木	前村	中野	中野	勝	負	順位
19	田牧 文夫 (KATSUOKA)		3-0	3-0	3-0	3	0	1
20	郡司 景勝 (卓球クラブ)	0-3		3-2	3-2	2	1	2
21	上野 建二 (志和池クラブ)	0-3	2-3		1-3	0	3	4
22	辰野 洋海 (MTTC)	0-3	2-3	3-1		1	2	3

◆◇男子50S決勝トーナメント◇◆

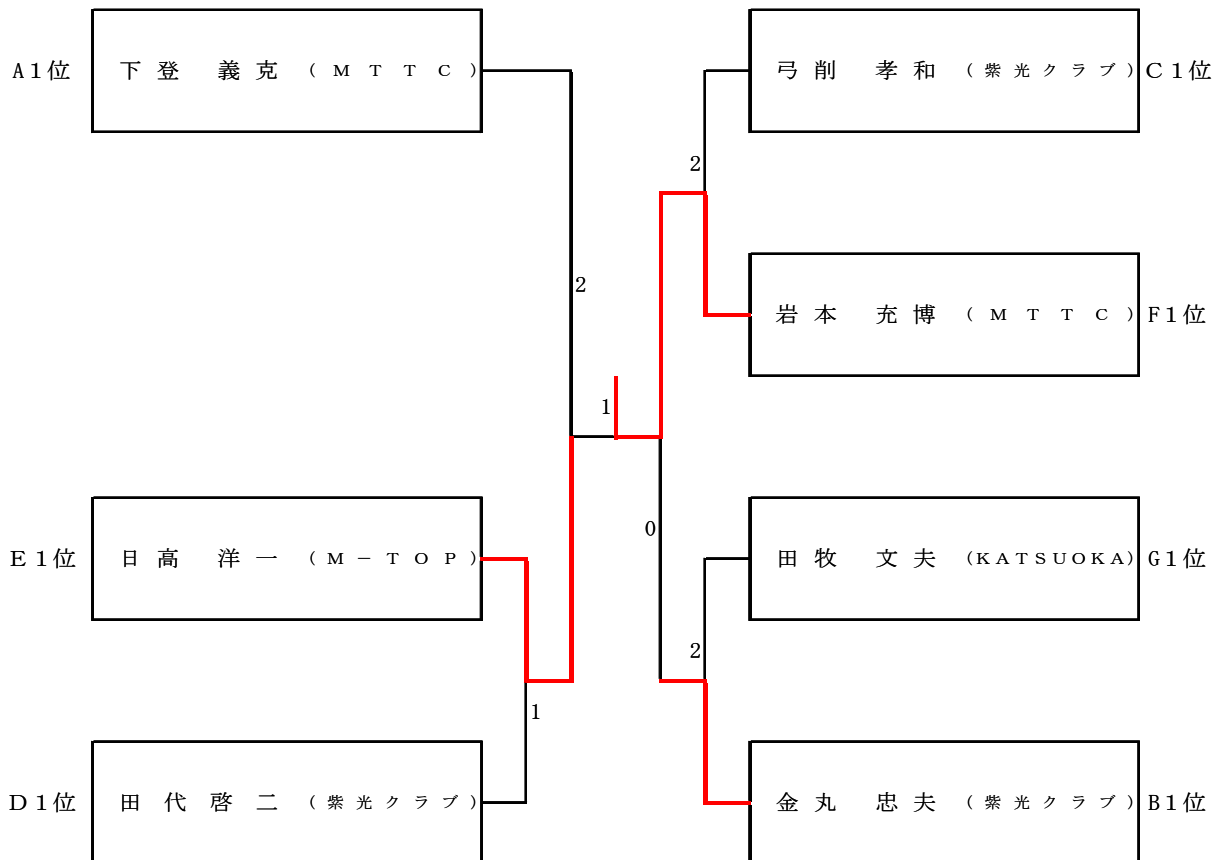

男子シングルス【L60】

	【Aリーグ】	澤村	大岩根	杉松	勝	負	順位
1	澤村明敏 (T-O-N-E)		3 - 0	3 - 0	2	0	1
2	大岩根博明 (潮見クラブ)	0 - 3		3 - 1	1	1	2
3	杉松敏幸 (ピンポン港)	0 - 3	1 - 3		0	2	3

	【Bリーグ】	酒井	近間	西田	勝	負	順位
4	酒井陸夫 (南郷クラブ)		2 - 3	3 - 0	1	1	2
5	近間保二 (志和池クラブ)	3 - 2		3 - 2	2	0	1
6	西田光徳 (江平ピンポン)	0 - 3	2 - 3		0	2	3

	【Cリーグ】	濱田	新名	野崎	勝	負	順位
7	濱田雅巳 (延岡岡富)		3 - 0	3 - 0	2	0	1
8	新名幸雄 (ピンポン港)	0 - 3		0 - 3	0	2	3
9	野崎伸一 (江平ピンポン)	0 - 3	3 - 0		1	1	2

◆◇男子L60S決勝トーナメント◇◆

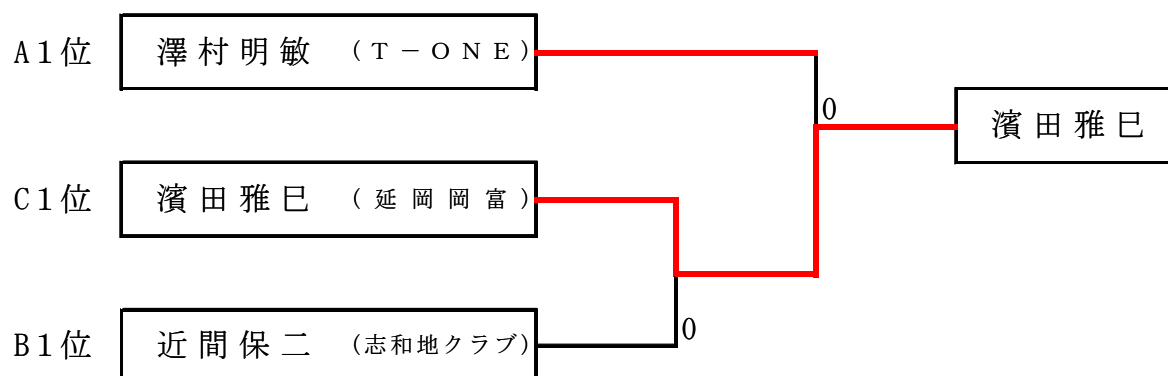

男子シングルス【H60】

【Aリーグ】		高瀬	有村	上村	勝	負	順位
1	高瀬 武雄 (教職員OB)		1 - 3	3 - 0	1	1	2
2	有村 勝英 (日向クラブ)	3 - 1		3 - 2	2	0	1
3	上村 勝利 (教職員OB)	0 - 3	2 - 3		0	2	3

【Bリーグ】		三宅	立山	中尾	勝	負	順位
4	三宅 賢明 (日向クラブ)		1 - 3	3 - 1	1	1	2
5	立山 紘 (教職員OB)	3 - 1		3 - 0	2	0	1
6	中尾 勝海 (三股クラブ)	1 - 3	0 - 3		0	2	3

◆◆男子H60S決勝トーナメント◆◆

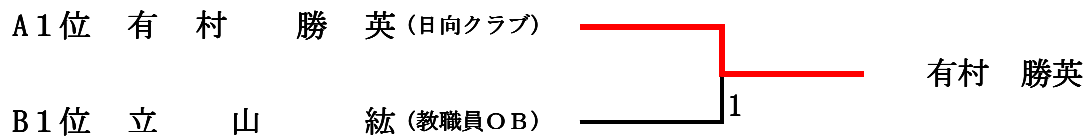

男子シングルス【L70】

		竹下	岡留	吉田		勝	負	順位
1	竹下 屯 (トミシマ)		-	3 - 0		1	0	1
2	岡留 耕志 (都城スリースター)	-		-				棄権
3	吉田 孝見 (三股クラブ)	0 - 3	-			0	1	2

男子シングルス【H70・80】

		松本	伊集院	荒川	星野	日高	勝	負	順位
1	松本 善三郎 (潮見クラブ)		0 - 3	3 - 0	0 - 3	3 - 0	2	2	3
2	伊集院 俊臣 (延岡シニア)	3 - 0		3 - 0	1 - 3	3 - 0	3	1	2
3	荒川 甚慶 (江平ピンボン)	0 - 3	0 - 3		0 - 3	0 - 3	0	3	5
4	星野 五男 (ベガサス)	3 - 0	3 - 1	3 - 0		3 - 0	4	0	1
5	日高 利雄 (潮見クラブ)	0 - 3	0 - 3	3 - 0	0 - 3		1	3	4

女子シングルス【30】

	【Aリーグ】	有馬章	有馬裕	清川	佐伯	勝	負	順位
1	有馬章子 (M-TOP)		2 - 3	3 - 1	3 - 0	2	1	2
2	有馬裕子 (M-TOP)	3 - 2		3 - 0	3 - 2	3	0	1
3	清川理子 (ぼんぶきん)	1 - 3	0 - 3		3 - 2	1	2	3
3	佐伯範子 (オリーブ)	0 - 3	2 - 3	2 - 3		0	3	4

女子シングルス【40】No. 1

	【Aリーグ】	今徳	伊東	吉元	勝	負	順位
1	今徳 小百合 (旭レディース)		3 - 2	3 - 0	2	0	1
2	伊東 玲子 (ふきのとう)	2 - 3		3 - 0	1	1	2
3	吉元 きぬ子 (S P O L O N)	0 - 3	0 - 3		0	2	3

	【Bリーグ】	藤本	西之村	古江	勝	負	順位
4	藤本 久子 (太陽クラブ)		2 - 3	0 - 3	0	2	3
5	西之村 はるみ (M - T O P)	3 - 2		3 - 1	2	0	1
6	古江 敦子 (日向ママ)	3 - 0	1 - 3		1	1	2

	【Cリーグ】	高橋	吉田	上野	勝	負	順位
7	高橋 良奈 (太陽クラブ)		3 - 2	3 - 0	2	0	1
8	吉田 紀子 (ふきのとう)	2 - 3		3 - 1	1	1	2
9	上野 千夏 (MJマチカ)	0 - 3	1 - 3		0	2	3

	【Dリーグ】	宮越	宇佐見	阿部	勝	負	順位
10	宮越 由里 (ふきのとう)		3 - 0	3 - 0	2	0	1
11	宇佐見 多恵子 (日向ママ)	0 - 3		3 - 0	1	1	2
12	阿倍 博美 (S P O L O N)	0 - 3	0 - 3		0	2	3

	【Eリーグ】	谷口	安藤	池田	勝	負	順位
13	谷口 夏子 (のぎく)		3 - 1	3 - 0	2	0	1
14	安藤 真智子 (MJマチカ)	1 - 3		3 - 0	1	1	2
15	池田 直子 (ばんぷきん)	0 - 3	0 - 3		0	2	3

女子シングルス【40】No. 2

	【Fリーグ】	日野	白土	本部	藤元	勝	負	順位
16	日野 ひとみ (ふきのとう)		3 - 1	3 - 0	3 - 0	3	0	1
17	白土 しおみ (大塚サクラ)	1 - 3		3 - 0	3 - 1	2	1	2
18	本部 由美 (西都アイリス)	0 - 3	0 - 3		3 - 1	1	2	3
19	藤元 千鶴 (日向ママ)	0 - 3	1 - 3	1 - 3		0	3	4

◆◆女子40S決勝トーナメント◆◆

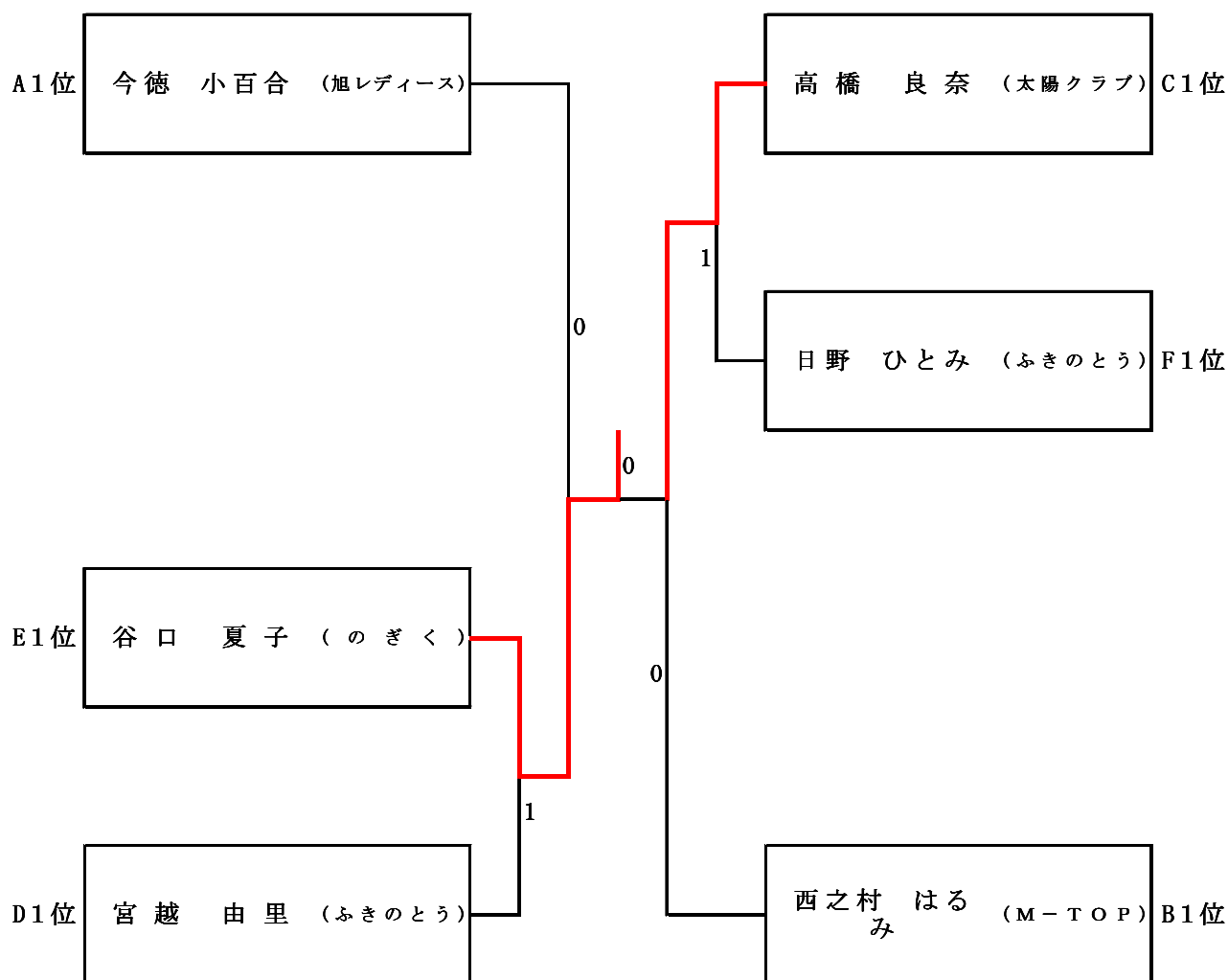

女子シングルス【50】No. 1

	【Aリーグ】	黒木	竹田	甲斐	勝	負	順位
1	黒木 陽子 (日向ママ)		3 - 0	3 - 1	2	0	1
2	竹田 三加代 (ばんぷきん)	0 - 3		1 - 3	0	2	3
3	甲斐 展子 (T-O-N-E)	1 - 3	3 - 1		1	1	2

	【Bリーグ】	甲斐	堀田	日高	勝	負	順位
4	甲斐 柳子 (旭レディース)		3 - 0	3 - 0	2	0	1
5	堀田 弘子 (日向ママ)	0 - 3		3 - 0	1	1	2
6	日高 尚子 (ふきのとう)	0 - 3	0 - 3		0	2	3

	【Cリーグ】	築瀬	藤本	帯田	勝	負	順位
7	築瀬 千草 (T-O-N-E)		0 - 3	3 - 2	1	1	2
8	藤本 美枝子 (日向ママ)	3 - 0		3 - 0	2	0	1
9	帯田 民子 (華菜クラブ)	2 - 3	0 - 3		0	2	3

	【Dリーグ】	松田	坂田	甲斐	勝	負	順位
10	松田 和美 (T-O-N-E)		0 - 3	3 - 1	1	1	3
11	坂田 敏子 (GOODLUCK)	3 - 0		2 - 3	1	1	1
12	甲斐 幸美 (日向ママ)	1 - 3	3 - 2		1	1	2

女子シングルス【50】No. 2

	【Eリーグ】	友石	一政	木村	児玉	勝	負	順位
13	友石 ひとみ (延岡はまゆう)		3-1	0-3	3-1	2	1	3
14	一政 祐子 (GOODLUCK)	1-3		3-0	3-0	2	1	1
15	木村 華子 (日向ママ)	3-0	0-3		3-2	2	1	2
16	児玉 優子 (楽友クラブ)	1-3	0-3	2-3		3	3	4

	【Fリーグ】	永井	野中	池永	下登	勝	負	順位
17	永井 潤子 (日向ママ)		3-0	3-0	3-0	3	0	1
18	野中 つるみ (M-TOP)	0-3		3-0	3-2	2	1	2
19	池永 由紀子 (延岡はまゆう)	0-3	0-3		1-3	0	3	4
20	下登 民子 (のぎく)	0-3	2-3	3-1		1	2	3

◆◇女子50S決勝トーナメント◇◆

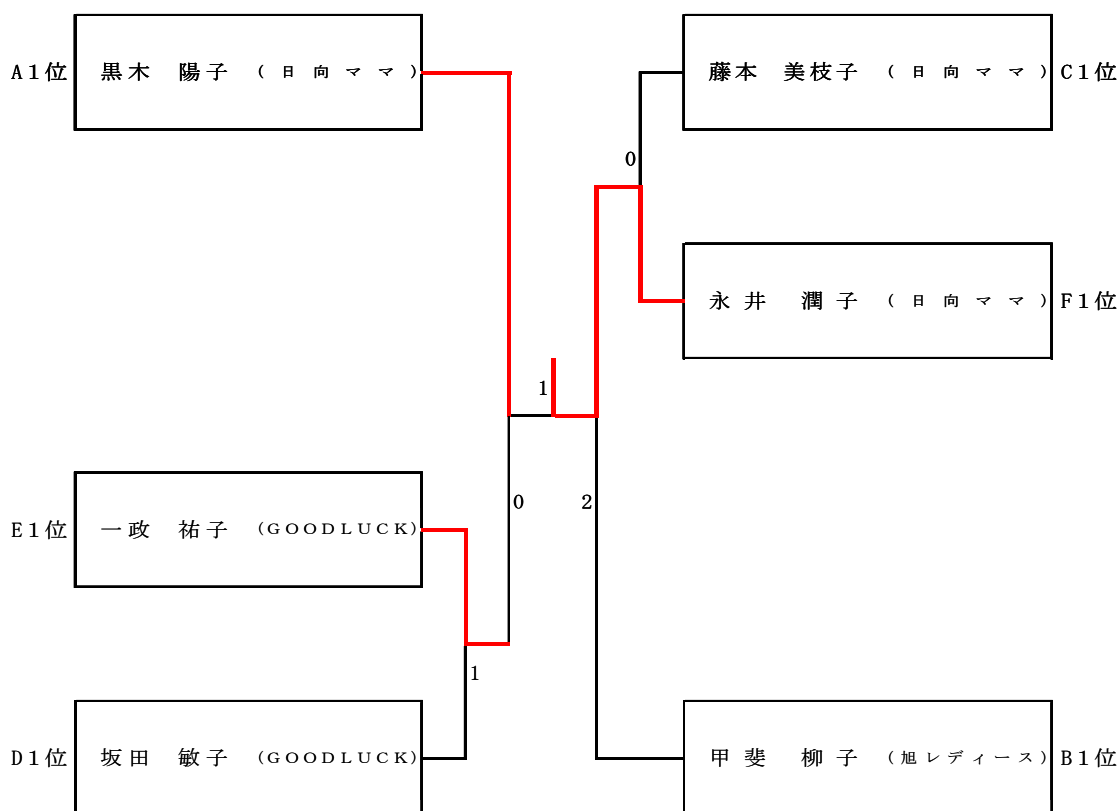

女子シングルス【L60】No. 1

	【Aリーグ】	馬崎	野辺	万里	勝	負	順位
1	馬崎 弘子 (延岡はまゆう)		3 - 0	3 - 2	2	0	1
2	野辺 幸子 (華菜クラブ)	0 - 3		3 - 1	1	1	2
3	万里 文子 (ばんぷきん)	2 - 3	1 - 3		0	2	3

	【Bリーグ】	高橋	日高	児玉	勝	負	順位
4	高橋 智恵子 (延岡はまゆう)		2 - 3	3 - 1	1	1	2
5	日高 文 (ばんぷきん)	3 - 2		3 - 0	2	0	1
6	児玉 梅子 (教職員OB)	1 - 3	0 - 3		0	2	3

	【Cリーグ】	岩切	千知岩	高木	勝	負	順位
7	岩切 文代 (ばんぷきん)		3 - 0	3 - 0	2	0	1
8	千知岩 きよ子 (卓新クラブ)	0 - 3		3 - 1	1	1	2
9	高木 正子 (T-O-N-E)	0 - 3	1 - 3		0	2	3

	【Dリーグ】	樋口	江藤	福浦	勝	負	順位
10	樋口 由子 (ばんぷきん)		3 - 1	3 - 1	2	0	1
11	江藤 諒子 (フィニックス都城)	1 - 3		3 - 2	1	1	2
12	福浦 保美 (さわやか)	1 - 3	2 - 3		0	2	3

	【Eリーグ】	外山	前田	石崎	勝	負	順位
13	外山 三重子 (ばんぷきん)		3 - 1	3 - 0	2	0	1
14	前田 淳子 (パピヨン)	1 - 3		3 - 2	1	1	2
15	石崎 夕理 (卓新クラブ)	0 - 3	2 - 3		0	2	3

女子シングルス【L60】No. 2

【Fリーグ】		小池	富岡	前田	西郷	勝	負	順位
16	小池 ヒデ子 (ぱんぷきん)		3 - 2	3 - 0	3 - 1	3	0	1
17	富岡 千津子 (卓新クラブ)	2 - 3		3 - 0	3 - 0	2	1	2
18	前田 文江 (あじさい)	0 - 3	0 - 3		3 - 2	1	2	3
19	西郷 ユキ (パピヨン)	1 - 3	0 - 3	2 - 3		0	3	4

【Gリーグ】		黒木	大堀	鶴田	太田	勝	負	順位
20	黒木 葉子 (華菜クラブ)		3 - 0	3 - 2	3 - 0	3	0	1
21	大堀 京子 (ふきのとう)	0 - 3		3 - 0	3 - 1	2	1	2
22	鶴田 フミ子 (楽友クラブ)	2 - 3	0 - 3		3 - 1	1	2	3
23	太田 修子 (卓新クラブ)	0 - 3	1 - 3	1 - 3		0	3	4

◆◇女子L60S決勝トーナメント◇◆

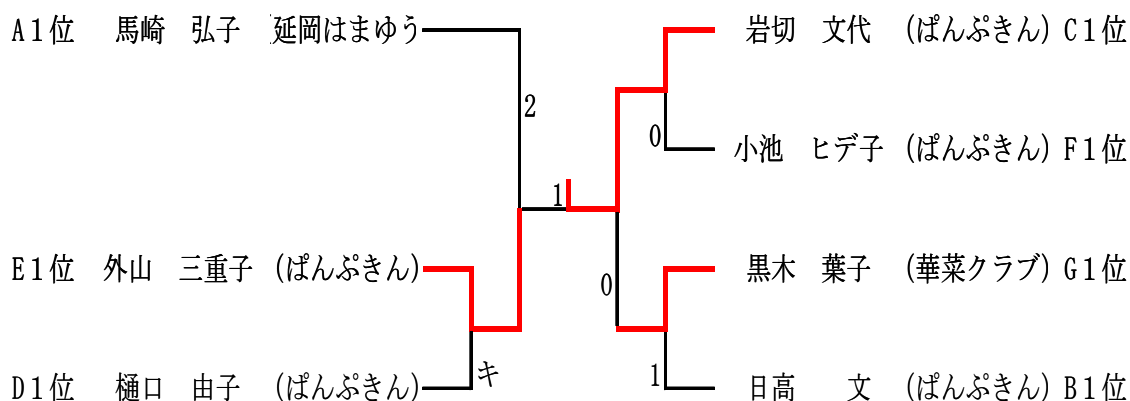

女子シングルス【H60】予選リーグ

【Aリーグ】		壱岐	岡田	入田	和田	勝	負	順位
1	壱岐 康子 (のぎく)		3 - 0	3 - 0	3 - 0	3	0	1
2	岡田 幸子 (華菜クラブ)	0 - 3		3 - 0	3 - 0	2	1	2
3	入田 トミ子 (ふきのとう)	0 - 3	0 - 3		3 - 0	1	2	3
4	和田 リツ子 (太陽クラブ)	0 - 3	0 - 3	0 - 3		0	3	4

【Bリーグ】		留守	諸表	内窪	石田	勝	負	順位
5	留守 和子 (ふきのとう)		3 - 0	3 - 0	3 - 0	3	0	1
6	諸表 紀代子 (ばんぶきん)	0 - 3		3 - 2	1 - 3	1	2	3
7	内窪 九洲子 (楽友クラブ)	0 - 3	2 - 3		2 - 3	0	3	4
8	石田 昭子 (ふきのとう)	0 - 3	3 - 1	3 - 2		2	1	2

【Cリーグ】		川添	井上	柚木崎	園田	勝	負	順位
9	川添 保子 (日向ママ)		3 - 1	3 - 0	3 - 0	3	0	1
10	井上 千恵 (西都アイリス)	1 - 3		3 - 1	3 - 1	2	1	2
11	柚木崎 明子 (ふきのとう)	0 - 3	1 - 3		2 - 3	0	3	4
12	園田 久子 (フィニックス都城)	0 - 3	1 - 3	3 - 2		1	2	3

【Dリーグ】		松川	税所	森	福島	勝	負	順位
13	松川 和子 (卓新クラブ)		1 - 3	3 - 0	3 - 0	2	1	2
14	税所 洋子 (ふきのとう)	3 - 1		3 - 0	3 - 1	3	0	1
15	森 かほる (教職員OB)	0 - 3	0 - 3		3 - 1	1	2	3
16	福島 幸子 (楽友クラブ)	0 - 3	1 - 3	1 - 3		0	3	4

◆◇女子【H60】決勝トーナメント◇◆

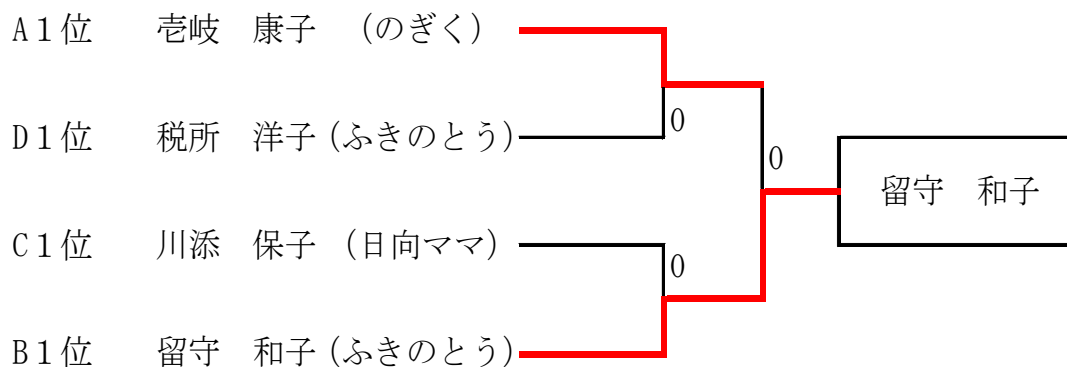

女子シングルス【L70】

【Aリーグ】		高橋	川原	黒木	勝	負	順位
1	高崎 美代 (すみれ)		2 - 3	3 - 0	1	1	2
2	川原 康子 (太陽クラブ)	3 - 2		3 - 0	2	0	1
3	黒木 タカ子 (太陽クラブ)	0 - 3	0 - 3		0	2	3

【Bリーグ】		溝口	西村	甲斐	勝	負	順位
4	溝口 栄子 (華菜クラブ)		0 - 3	0 - 3	0	2	3
5	西村 恵美子 (トミシマ)	3 - 0		3 - 1	2	0	1
6	甲斐 たまえ (太陽クラブ)	3 - 0	1 - 3		1	1	2

◆◆女子【L70】決勝トーナメント◆◆

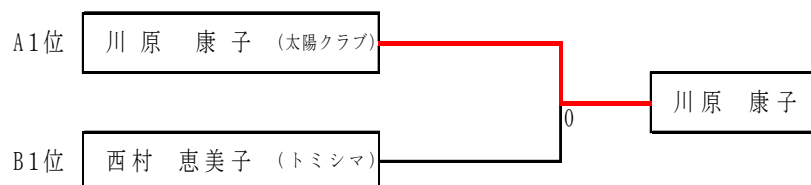

女子シングルス【H70・80】

	【Aリーグ】	坂本	山西	馬場	古谷	勝	負	順位
1	坂本 清子 (T-O-N-E)		0 - 3	3 - 1	2 - 3	1	2	3
2	山西 薫 (江南クラブ)	3 - 0		3 - 0	1 - 3	2	1	2
3	馬場 哲子 (ふきのとう)	1 - 3	0 - 3		1 - 3	0	3	4
4	古谷 百合子 (延岡はまゆう)	3 - 2	3 - 1	3 - 1		3	0	1

男子ダブルス【A 80以下】予選リーグ

【Aリーグ】		郡司・下田	秦・長友	奈須・木村	勝	負	順位
1	郡司 俊彦 (卓球クラブ) 下田 和哉 (卓球クラブ)		3 - 1	3 - 0	2	0	1
2	秦 正頼 (U P) 長友 政平 (U P)	1 - 3		3 - 2	1	1	2
3	奈須 裕二 (T - O N E) 木村 幸宏 (T - O N E)	0 - 3	2 - 3		0	2	3

【Bリーグ】		大野・財部	野崎・田部	谷村・四位	勝	負	順位
4	大野 哲郎 (アマテラス) 財部 晋一 (アマテラス)		3 - 1	3 - 0	2	0	1
5	野崎 一人 (U P) 田部 和宏 (U P)	1 - 3		3 - 1	1	1	2
6	谷村 幸伸 (U P) 四位 正博 (U P)	0 - 3	1 - 3		0	2	3

◆◇男子ダブルス【A 80以下】決勝トーナメント◇◆

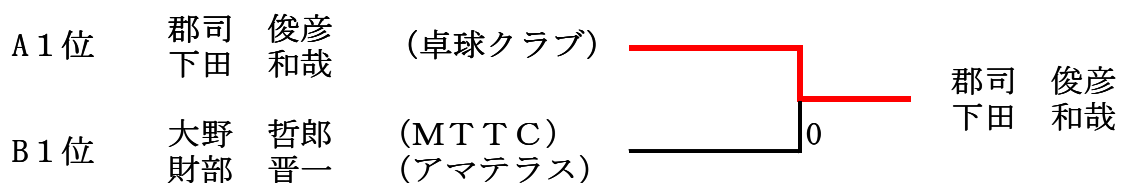

男子ダブルス【B 81～100ダブルス】予選リーグ

【Aリーグ】		三島・蛭原	早川・松本	郡司・濱崎	前村・池田	勝	負	順位
1	三島 由嗣 (アマテラス) 蛭原 博 (アマテラス)		-	3-0	3-1	2	0	1
2	早川 浩二 (太陽クラブ) 松本 泰舟 (太陽クラブ)	-		-	-			棄権
3	郡司 景勝 (卓球クラブ) 濱崎 浩司 (卓球クラブ)	0-3	-		3-1	1	1	2
4	前村 康成 (ウエルネス) 池田 真之 (ウエルネス)	1-3	-	1-3		0	2	3

【Bリーグ】		古江・内村	原田・姫野	山出・阿久津	吉村・黒木	勝	負	順位
5	古江 裕二 (旭化成) 内村 一夫 (M-TOP)		3-1	3-0	3-0	3	0	1
6	原田 孝一 (MTTC) 姫野 富士夫 (MTTC)	1-3		1-3	3-0	1	2	3
7	山出 誠 (PINMEN) 河久津 浩 (PINMEN)	0-3	3-1		3-1	2	1	2
8	吉村 敬治 (太陽クラブ) 黒木 健太郎 (太陽クラブ)	0-3	0-3	1-3		0	3	4

◆◇男子ダブルス【B 81～100】決勝トーナメント◆◇

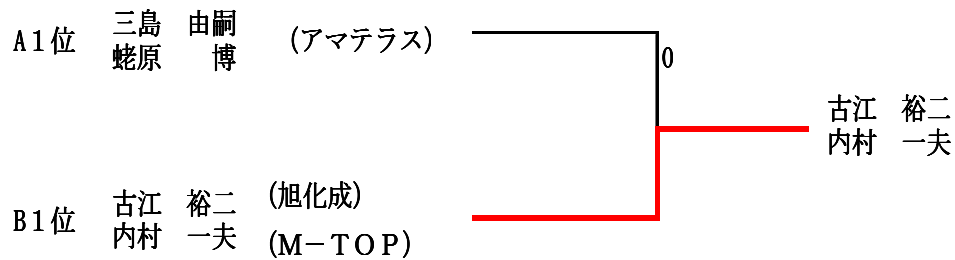

男子ダブルス【C 101~120】予選リーグ

【Aリーグ】			日高・日高	西田・黒木	弓削・黒木	勝	負	順位
1	日高 洋一 (M-TOP) 日高 純朗 (U P)			3 - 0	3 - 1	2	0	1
2	西田 卓尚 (江平ピンポン) 黒木 尚寿 (江平ピンポン)		0 - 3		1 - 3	0	2	3
3	弓削 孝和 (紫光クラブ) 黒木 泰成 (徳村倶楽部)		1 - 3	3 - 1		1	1	2

【Bリーグ】			田代・田村	下登・岩本	田牧・福元	勝	負	順位
4	田代 啓二 (紫光クラブ) 田村 貴浩 (紫光クラブ)			3 - 0	3 - 2	2	0	1
5	下登 義克 (MTTC) 岩本 充博 (MTTC)		0 - 3		3 - 1	1	1	2
6	田牧 文夫 (KATSUOKA) 福元 文悟 (KATSUOKA)		2 - 3	1 - 3		0	2	3

【Cリーグ】			朝国・金丸	荒川・高間	小田・立石	勝	負	順位
7	朝国 充八 (紫光クラブ) 金丸 忠夫 (紫光クラブ)			3 - 0	3 - 0	2	0	1
8	荒川 甚慶 (江平ピンポン) 高間 智弘 (江平ピンポン)		0 - 3		0 - 3	0	2	3
9	小田 茂之 (潮見クラブ) 立石 晃彦 (潮見クラブ)		0 - 3	3 - 0		1	1	2

【Dリーグ】			白土・田中	戸高・甲斐	木村・中野	勝	負	順位
10	白土 聡 (IPC) 田中 猛 (KATSUOKA)			1 - 3	3 - 1	1	1	2
11	戸高 九州男 (紫光クラブ) 甲斐 勝見 (紫光クラブ)		3 - 1		3 - 1	2	0	1
12	木村 堅次 (太陽クラブ) 中野 公雄 (太陽クラブ)		1 - 3	1 - 3		0	2	3

◆◇男子ダブルス【C 101~120】決勝トーナメント◇◆

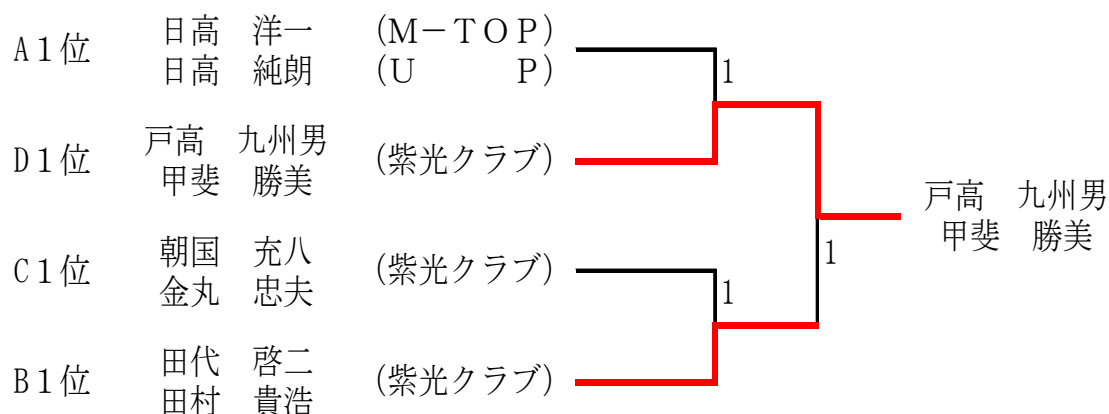

男子ダブルス【D 121～140】予選リーグ

【Aリーグ】		濱田・澤村	新名・杉松	立山・上村	勝	負	順位
1	濱田 雅巳 (延岡岡富) 澤村 明敏 (T-O-N-E)		3 - 0	3 - 0	2	0	1
2	新名 幸雄 (ピンポン港) 杉松 敏幸 (ピンポン港)	0 - 3		3 - 1	1	1	2
3	立山 紘 (教職員OB) 上村 勝利 (教職員OB)	0 - 3	1 - 3		0	2	3

【Bリーグ】		上野・近間	吉田・中尾	三宅・有村	勝	負	順位
4	上野 建二 (志和池クラブ) 近間 保二 (志和池クラブ)		3 - 0	3 - 0	2	0	1
5	吉田 孝見 (三股クラブ) 中尾 勝海 (三股クラブ)	0 - 3		0 - 3	0	2	3
6	三宅 賢明 (日向クラブ) 有村 勝英 (日向クラブ)	0 - 3	3 - 0		1	1	2

【Cリーグ】		西田・野崎	大岩根・高瀬	伊集院・塩田	星野・松本	勝	負	順位
7	西田 光徳 (江平ピンポン) 野崎 伸一 (江平ピンポン)		3 - 1	3 - 0	3 - 1	3	0	1
8	大岩根 博明 (潮見クラブ) 高瀬 武雄 (教職員OB)	1 - 3		3 - 2	2 - 3	1	2	3
9	伊集院 俊臣 (延岡シニア) 塩田 利治 (延岡シニア)	0 - 3	2 - 3		2 - 3	0	3	4
10	星野 五男 (ベガサス) 松本 善三郎 (潮見クラブ)	1 - 3	3 - 2	3 - 2		2	1	2

◆◇男子ダブルス【D 121～140】決勝トーナメント◆◇

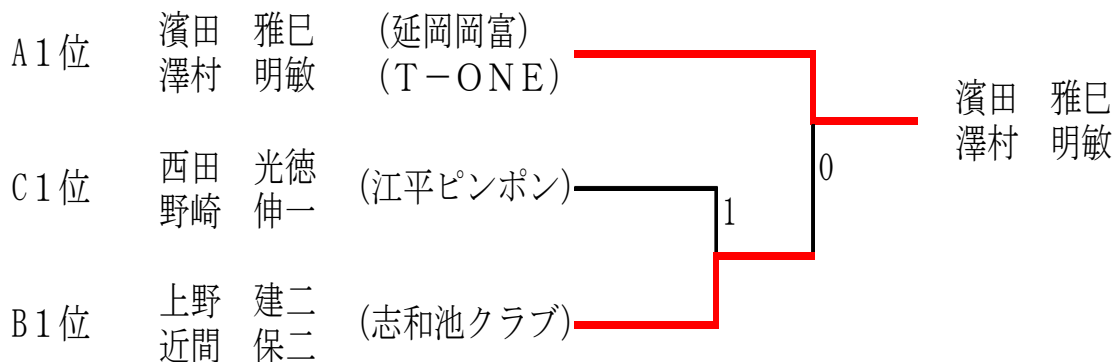

女子ダブルス【B 81～100】予選リーグ

【Aリーグ】		甲斐・今徳	御手洗・御手洗	佐伯・藤本	勝	負	順位
1	甲斐 柳子 (旭レディース) 今徳 小百合 (旭レディース)		3 - 1	1 - 3	1	1	2
2	御手洗 明子 (ピースQ) 御手洗 美幸 (ピースQ)	1 - 3		2 - 3	0	2	3
3	佐伯 範子 (オリーブ) 藤本 久子 (太陽クラブ)	3 - 1	3 - 2		2	0	1

【Bリーグ】		松尾・高橋	西之村・野中	阿倍・吉元	勝	負	順位
4	松尾 慶子 (ふきのとう) 高橋 良奈 (太陽クラブ)		3 - 0	3 - 0	2	0	1
5	西之村 はるみ (M-TOP) 野中 つるみ (M-TOP)	0 - 3		3 - 0	1	1	2
6	阿倍 博美 (SPOLON) 吉元 きぬ子 (SPOLON)	0 - 3	0 - 3		0	2	3

【Cリーグ】		宮越・日野	清川・竹田	上野・安藤	勝	負	順位
7	宮越 由里 (ふきのとう) 日野 ひとみ (ふきのとう)		3 - 0	3 - 0	2	0	1
8	清川 理子 (ばんぶきん) 竹田 三加代 (ばんぶきん)	0 - 3		3 - 0	1	1	2
9	上野 千夏 (MJマチカ) 安藤 真智子 (MJマチカ)	0 - 3	0 - 3		0	2	3

◆◇女子ダブルス【B 81～100】決勝トーナメント◇◆

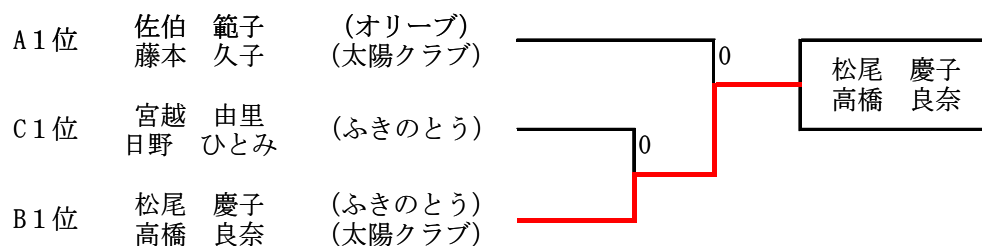

女子ダブルス【C 101～120】予選リーグ

【Aリーグ】		松田・築瀬	木村・藤本	井上・本部	藤元・前田	勝	負	順位
1	松田 和美 (T-ONE) 築瀬 千草 (T-ONE)		3 - 1	3 - 0	3 - 0	3	0	1
2	木村 華子 (日向ママ) 藤本 美枝子 (日向ママ)	1 - 3		3 - 0	3 - 0	2	1	2
3	井上 千恵 (西都アイリス) 本部 由美 (西都アイリス)	0 - 3	0 - 3		3 - 0	1	2	3
4	藤元 千鶴 (日向ママ) 前田 文江 (あじさい)	0 - 3	0 - 3	0 - 3		0	3	4

【Bリーグ】		老岐・谷口	友石・池永	川添・宇佐見	千知岩・日高	勝	負	順位
5	老岐 康子 (のぎく) 谷口 夏子 (のぎく)		3 - 0	3 - 0	3 - 0	3	0	1
6	友石 ひとみ (延岡はまゆう) 池永 由紀子 (延岡はまゆう)	0 - 3		1 - 3	3 - 1	1	2	3
7	川添 保子 (日向ママ) 宇佐見 多恵子 (日向ママ)	0 - 3	3 - 1		3 - 1	2	1	2
8	千知岩 きよ子 (ふきのとう) 日高 尚子 (ふきのとう)	0 - 3	1 - 3	1 - 3		0	3	4

【Cリーグ】		黒木・永井	留守・伊東	甲斐・甲斐	福浦・帯田	勝	負	順位
9	黒木 陽子 (日向ママ) 永井 潤子 (日向ママ)		3 - 1	3 - 0	3 - 0	3	0	1
10	留守 和子 (ふきのとう) 伊東 玲子 (ふきのとう)	1 - 3		0 - 3	3 - 2	1	2	3
11	甲斐 幸美 (日向ママ) 甲斐 展子 (T-ONE)	0 - 3	3 - 0		3 - 0	2	1	2
12	福浦 保美 (さわやか) 帯田 民子 (華菜クラブ)	0 - 3	2 - 3	0 - 3		0	3	4

【Dリーグ】		坂田・一政	税所・吉田	堀田・古江	池田・万里	勝	負	順位
13	坂田 敏子 (GOODLUCK) 一政 祐子 (GOODLUCK)		3 - 1	1 - 3	3 - 0	2	1	2
14	税所 洋子 (ふきのとう) 吉田 紀子 (ふきのとう)	1 - 3		2 - 3	3 - 0	1	2	3
15	堀田 弘子 (日向ママ) 古江 敦子 (日向ママ)	3 - 1	3 - 2		3 - 0	3	0	1
16	池田 直子 (ばんぶきん) 万里 文子 (ばんぶきん)	0 - 3	0 - 3	0 - 3		0	3	4

◆◇女子ダブルス【C 101～120】決勝トーナメント◆◇

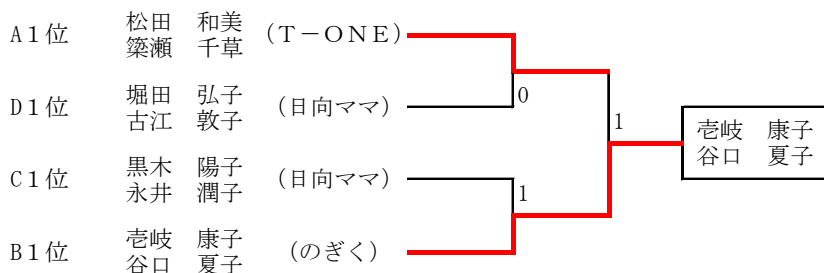

女子ダブルス【D 121～140】予選リーグ

【Aリーグ】		田部・入田	黒木・野辺	前田・西郷	勝	負	順位	
1	田部 瑩 (ふきのとう) 入田 トミ子 (ふきのとう)		3 - 1	3 - 1	-	2	0	1
2	黒木 葉子 (華葉クラブ) 野辺 幸子 (華葉クラブ)	1 - 3		3 - 1	-	1	1	2
3	前田 淳子 (パピヨン) 西郷 ユキ (パピヨン)	1 - 3	1 - 3		-	0	2	3

【Bリーグ】		小池・樋口	柚木崎・大堀	児玉・福島	太田・石崎	勝	負	順位
4	小池 ヒデ子 (ばんぷきん) 樋口 由子 (ばんぷきん)		3 - 1	3 - 1	3 - 0	3	0	1
5	柚木崎 明子 (ふきのとう) 大堀 京子 (ふきのとう)	1 - 3		1 - 3	3 - 1	1	2	3
6	児玉 優子 (楽友クラブ) 福島 幸子 (楽友クラブ)	1 - 3	3 - 1		3 - 0	2	1	2
7	太田 修子 (卓新クラブ) 石崎 夕理 (卓新クラブ)	0 - 3	1 - 3	0 - 3		0	3	4

【Cリーグ】		岩切・日高	松川・富岡	上野・矢野	鶴田・内窪	勝	負	順位
8	岩切 文代 (ばんぷきん) 日高 文 (ばんぷきん)		3 - 0	3 - 0	3 - 0	3	0	1
9	松川 和子 (卓新クラブ) 富岡 千津子 (卓新クラブ)	0 - 3		1 - 3	3 - 0	1	2	3
10	上野 百合子 (ピースQ) 矢野 洋子 (ピースQ)	0 - 3	3 - 1		3 - 1	2	1	2
11	鶴田 フミ子 (楽友クラブ) 内窪 九洲子 (楽友クラブ)	0 - 3	0 - 3	1 - 3		0	3	4

【Dリーグ】		馬崎・高橋	諸麦・外山	江藤・園田	児玉・森	勝	負	順位
12	馬崎 弘子 (延岡はまゆう) 高橋 智恵子 (延岡はまゆう)		3 - 1	3 - 1	3 - 2	3	0	1
13	諸麦 紀代子 (ばんぷきん) 外山 三重子 (ばんぷきん)	1 - 3		3 - 0	3 - 1	2	1	2
14	江藤 諒子 (フェニックス都城) 園田 久子 (フェニックス都城)	1 - 3	0 - 3		3 - 1	1	2	3
15	児玉 梅子 (教職員OB) 森 かほる (教職員OB)	2 - 3	1 - 3	1 - 3		0	3	4

◆◇女子ダブルス【D 121～140】決勝トーナメント◇◆

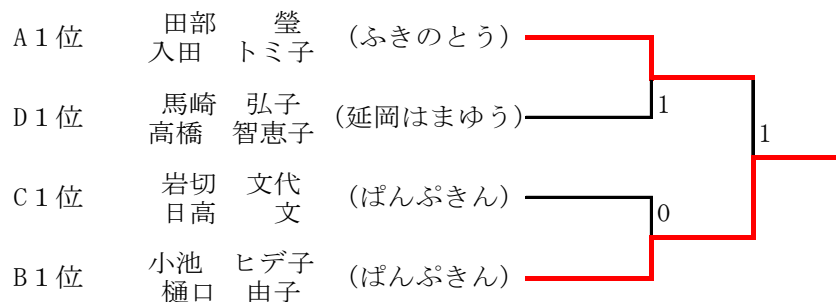

女子ダブルス【E 141～】予選リーグ

	【Aリーグ】	三宅・古谷	馬場・石田	川原・甲斐	勝	負	順位
1	三宅 豊子 (延岡はまゆう) 古谷 百合子 (延岡はまゆう)		3 - 0	3 - 0	2	0	1
2	馬場 哲子 (ふきのとう) 石田 昭子 (ふきのとう)	0 - 3		2 - 3	0	2	3
3	川原 康子 (太陽クラブ) 甲斐 たまえ (太陽クラブ)	0 - 3	3 - 2		1	1	2

	【Bリーグ】	岡田・溝口	坂本・高木	黒木・和田	勝	負	順位
4	岡田 幸子 (華菜クラブ) 溝口 栄子 (華菜クラブ)		2 - 3	3 - 0	1	1	2
5	坂本 清子 (T-O-N-E) 高木 正子 (T-O-N-E)	3 - 2		3 - 0	2	0	1
6	黒木 タカ子 (太陽クラブ) 和田 リツ子 (太陽クラブ)	0 - 3	0 - 3		0	2	3

◆◇女子ダブルス【E 141～】決勝トーナメント◇◆

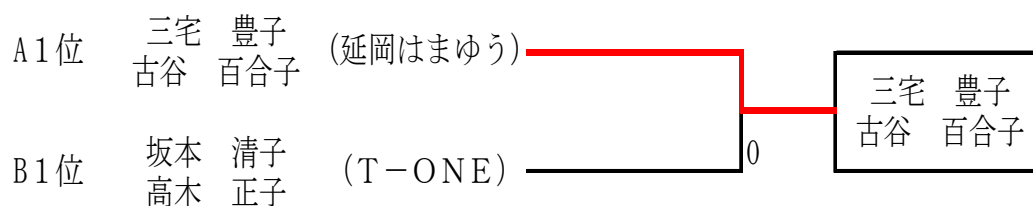

女子ダブルス【A 80以下】

	【Aリーグ】	有馬・有馬		勝	負	順位
1	有馬 章子 (M-T-O-P) 有馬 裕子 (M-T-O-P)					1